

Cassette ibiza Plus®

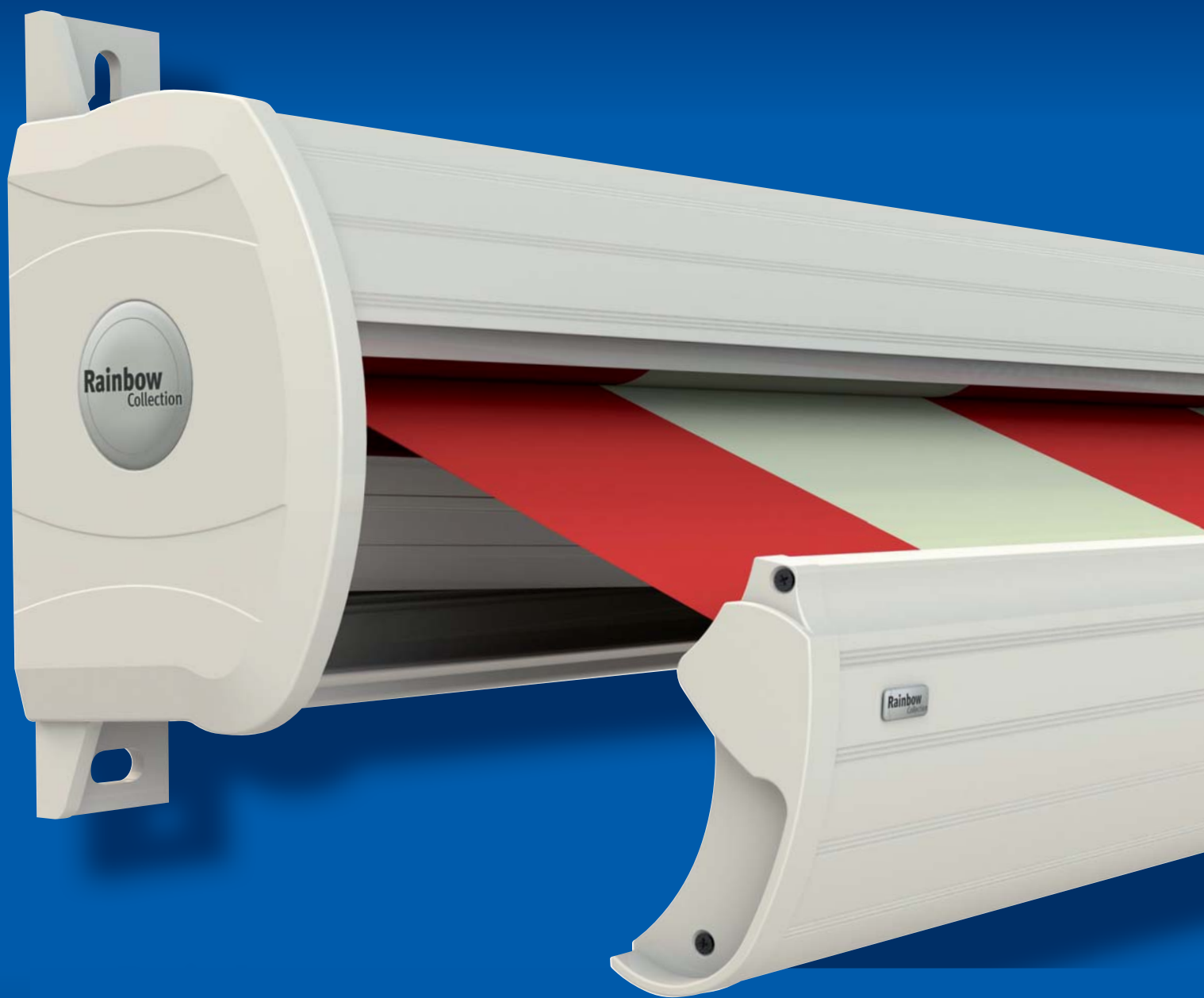

De **ibiza Plus** uit de **onze collectie** is een zonweringsproduct van Nederlandse makelij. Een uitstekende verhouding tussen betaalbaarheid en prestatie in een functioneel en esthetisch verantwoord kwaliteitsproduct.

Verkrijgbaar in ral 9010 wit, ral 9001 crème wit,
Antraciet structuur, stargrey structuur en sparkling black structuur

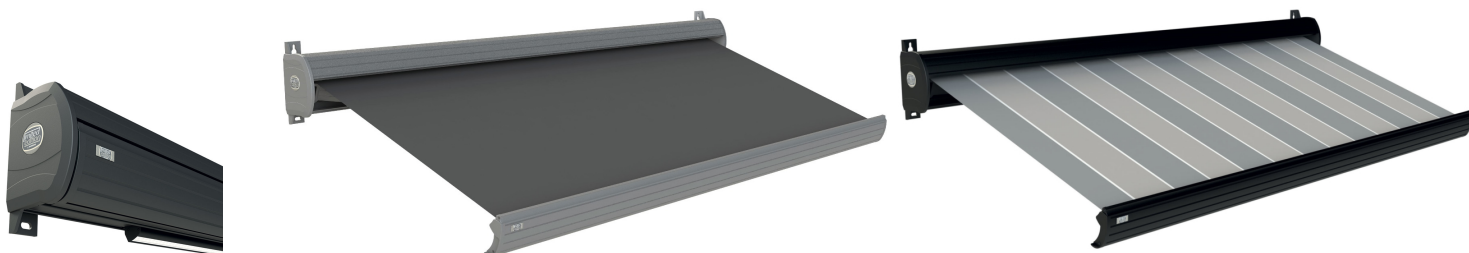

Doeken

De doeken zijn van 100% acryl geweven en hebben een gewicht van ca. 310 gram per m². Door de zware finishing is het doek vochtbestendig, rot- en schimmelvrij, vet- en vuilafstotend en bestand tegen weersinvloeden. In de standaard uitvoering kunt u een keuze maken uit de afgebeelde dessins.

Constructie

De knikarmen zijn bevestigd aan zware massieve zijsteunen, die tevens dienen als montagesteunen. Desgewenst zijn lange zijsteunen te bestellen. Kap, voorlijst en onderplaat zijn zo op elkaar afgestemd dat in gesloten toestand een compleet dichte cassette overblijft en het doek optimaal beschermd is tegen weersinvloeden.

Knikarmen

Gemaakt van zware aluminium kokerprofielen en gietaluminium verbindingstukken. In de kokerprofielen bevinden zich sterke veren die met dubbele stalen kabels verbonden worden. Natuurlijk zijn alle bouten, moeren en assen van roestvrij staal.

Vormgeving

De uiterst fraaie belijning en de ronde vormgeving zorgen voor een verfraaiing van uw gevel.



Bediening

oogwindwerk of elektrisch (optie), bedieningszijde naar keuze

Motoren van Becker of Somfy,
Met muurschakelaar of handzender



Uitgevoerd met LED verlichting (optie)



Bediening

In de standaard uitvoering wordt de cassette Ibiza plus bediend met een soepel draaiend oogwindwerk met afneembare slingerstang. Het summum van gemak en comfort is natuurlijk een elektrische bediening. Bij zowel handmatige als elektrische bediening is de bedieningszijde naar keuze.

Uitvoering

De cassette Ibiza plus wordt standaard geleverd in geheel roomwit gemoffelde uitvoering (RAL 9001).

LED-verlichting

Optioneel is de cassette Ibiza plus uit te voeren met een lichtlijst die bevestigd wordt aan de onderzijde van het scherm. Deze verlichting, uitgevoerd in moderne LED-lichtbalken met een lange levensduur en een zeer laag stroomverbruik, is ook naderhand nog aan te brengen. Deze verlichtingsoptie wordt samen met een Somfy RTS motor bediend met een handzender.

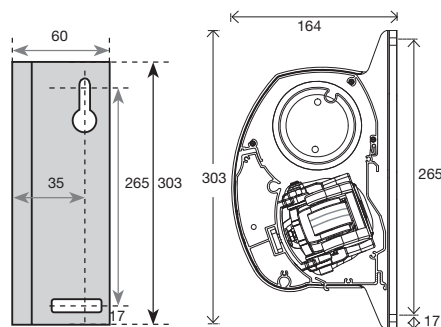

Standaardbreedten

300, 350, 400, 450, 500, 550 cm

Materiaal

Roomwit RAL 9001

Uitval

250 cm of 300 cm

Volant

als optie tegen meerprijs

In de
MAATWERK
uitvoering zijn
diverse opties
mogelijk!
Informeer bij uw dealer!

Rainbow
Collection

Uw dealer:

Mooier Wonen

Julianaweg 137 c - 1131 DH Volendam

Tel: 0299 363217

Actiedoeken

Ibiza, Q Serie en Balero knikarmschermen

Beste klant, getoonde stalen en kleuren zijn een "impressie" van de werkelijkheid. Ze kunnen op elke monitor anders overkomen. Derhalve kunnen wij geen verantwoordelijkheid nemen als de stof uiteindelijk in uw ogen anders uitvalt. Ook kunnen stoffen van verschillende batches verschillend uitvallen.
Wijzigingen voorbehouden

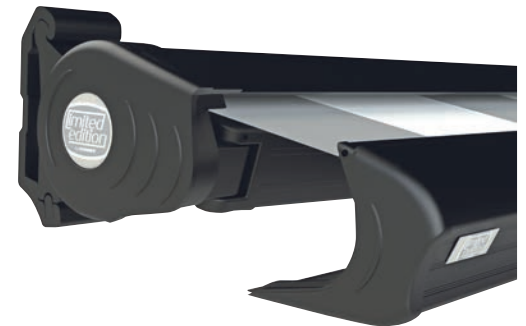

verkrijgbaar bij:

Snoek wonen
Julianaweg 137 C
1131 DH Volendam
0299 363217

web: www.snoekwonen.nl
mail: info@snoekwonen.nl

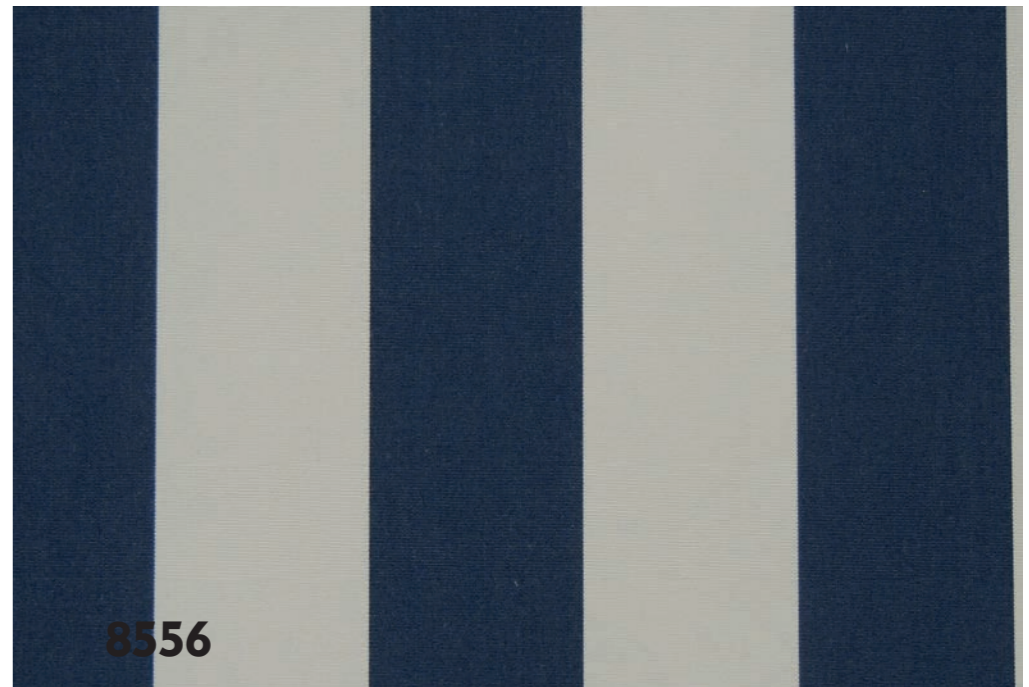
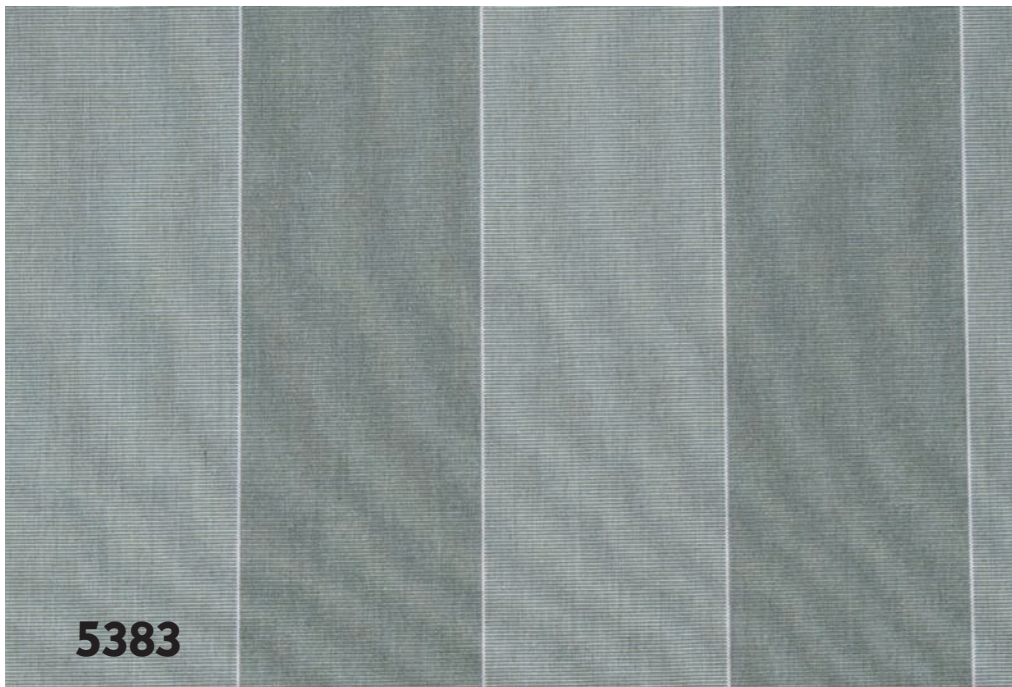

Mooier Wonen

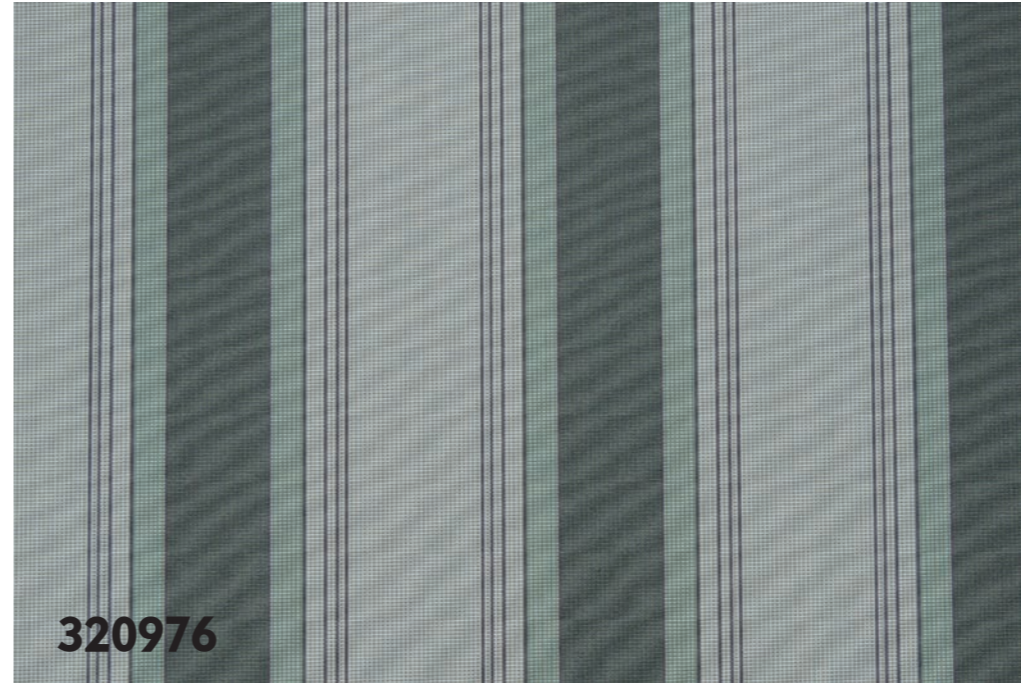
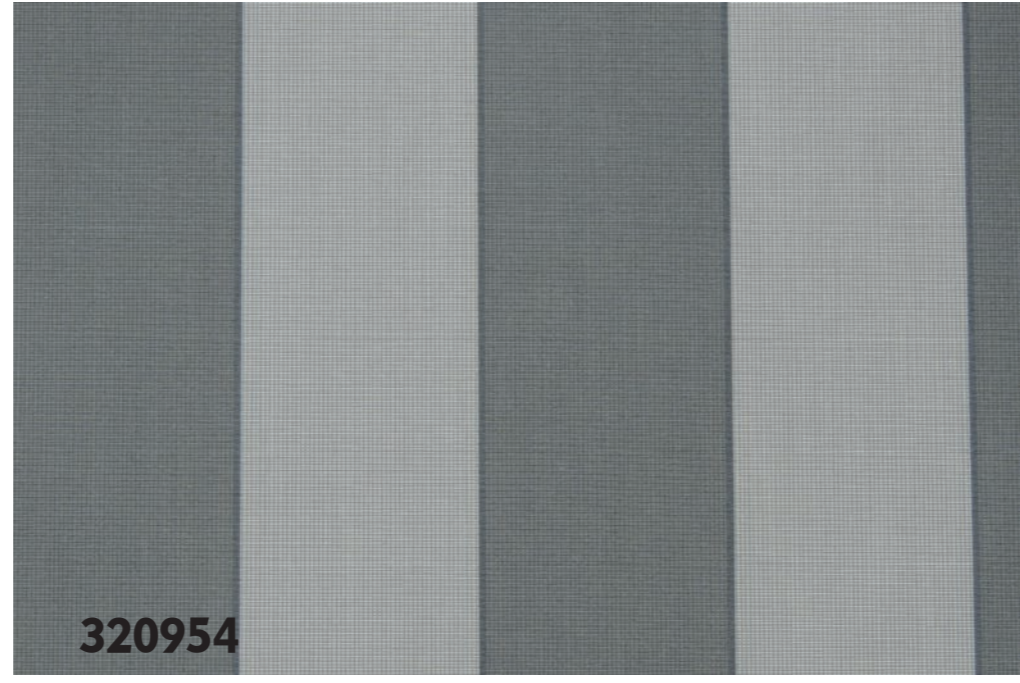
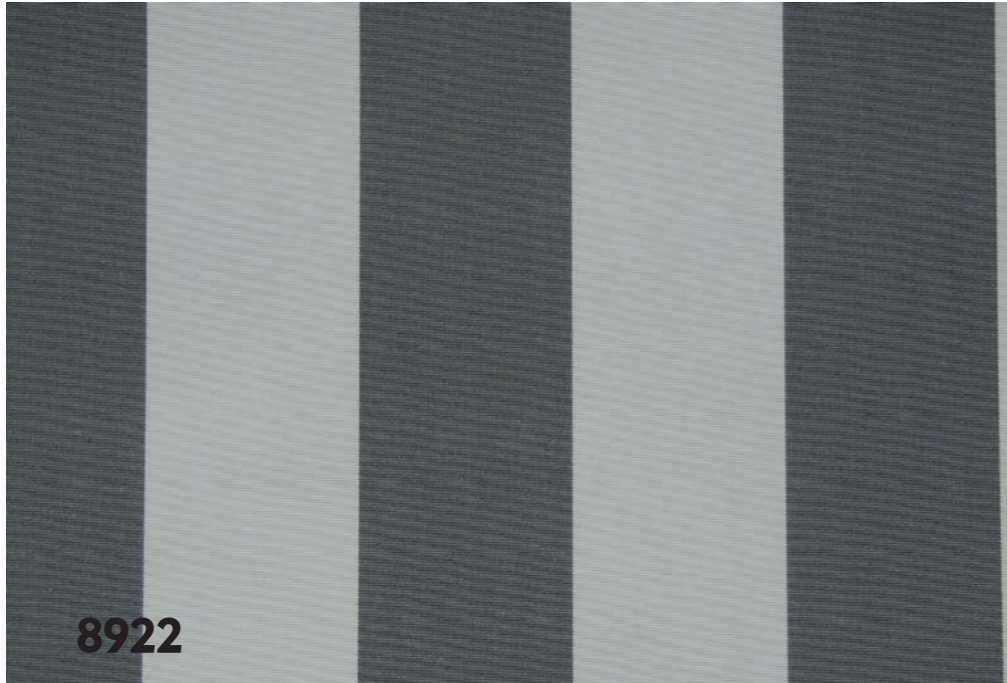

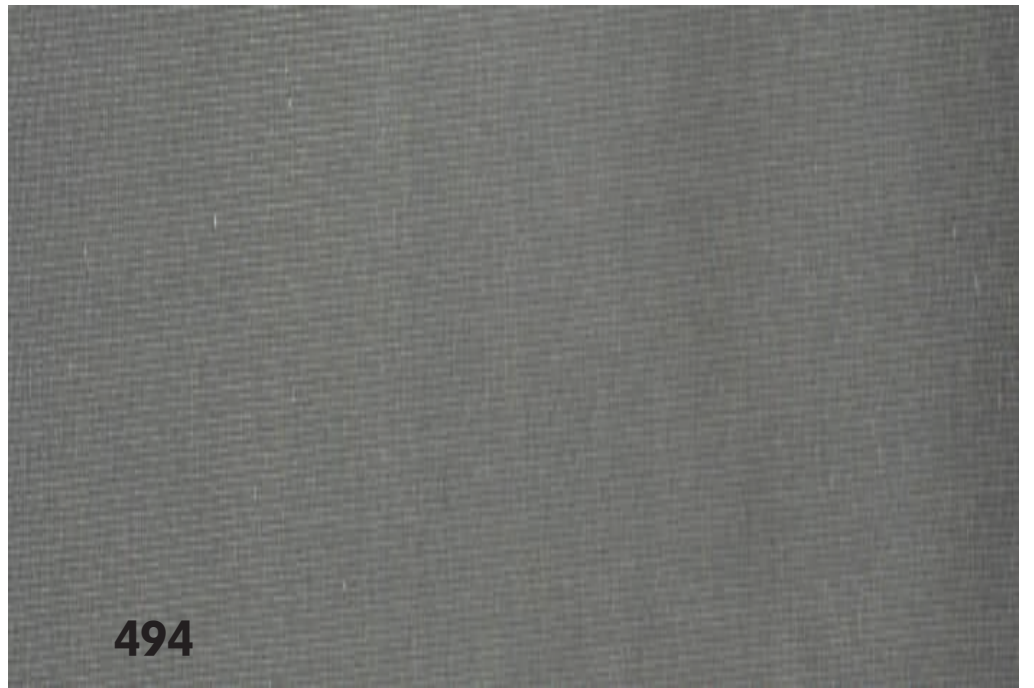
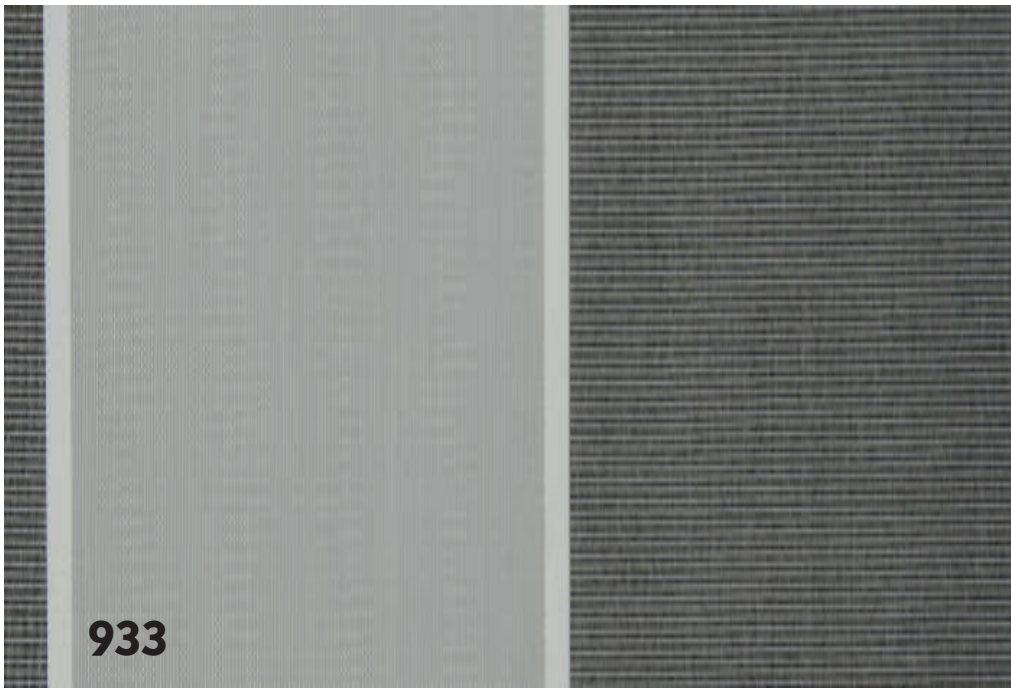
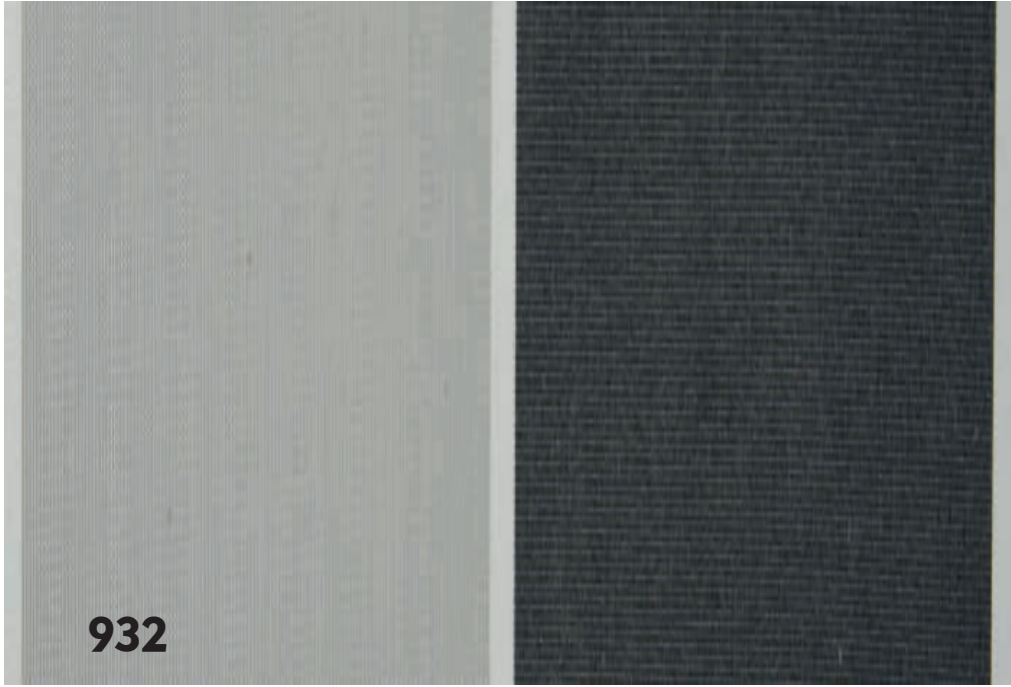

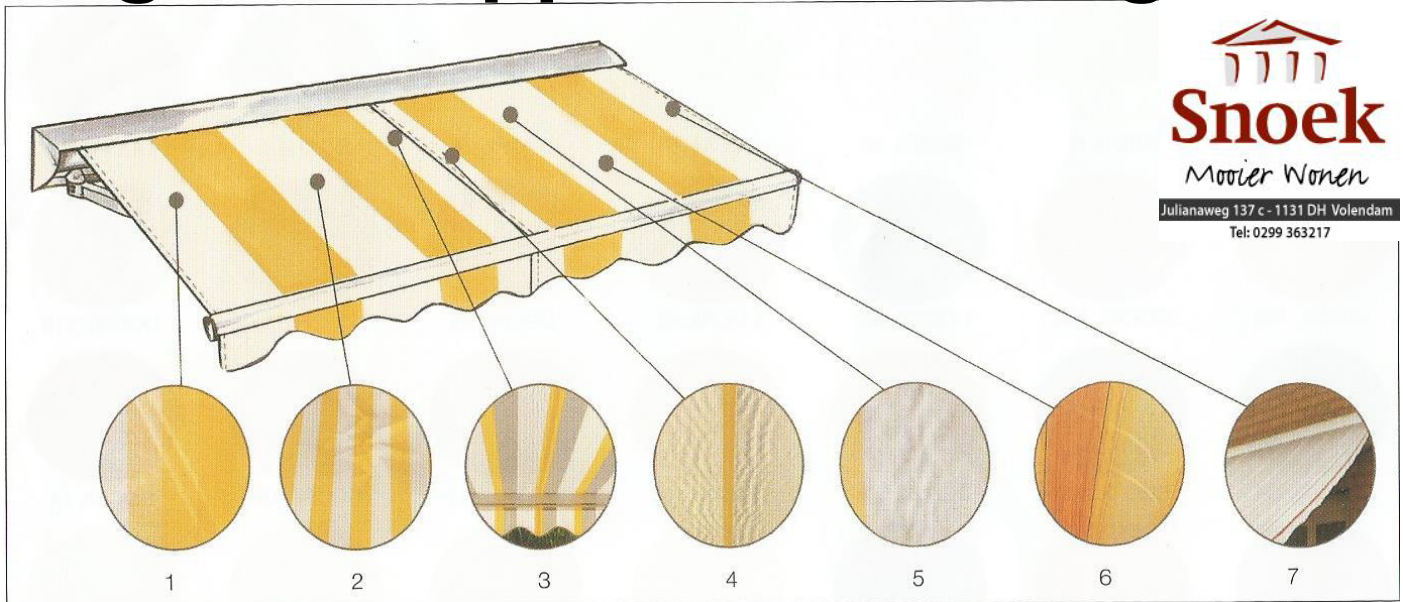

Eigenschappen zonweringdoek



Snoek
Mooier Wonen
Julianaweg 137 c - 1131 DH Volendam
Tel: 0299 363217

Producteigenschappen van Zonweringdoek

Zonweringdoek is een technisch weefsel, dat naast functioneel ook nog decoratief moet zijn.

Bij zonweringdoek gaat het om een hoogwaardig product, dat aan strenge technische eisen moet voldoen. Iedere productie wordt aan strenge testen onderworpen. Eisen van waterdichtheid, stevigheid, vuil- en waterafstotende eigenschappen, weer- en kleurechtheid en vele andere eigenschappen worden vastgelegd, gemeten en voor ieder doek type gegarandeerd.

Hoewel bij het vervaardigen alleen gecontroleerd 1e kwaliteit doek gebruikt wordt, zijn aan de perfectie grenzen gesteld. Sommige effecten in het doek, zijn echter ook bij de huidige stand van de techniek niet helemaal uit te sluiten.

Knikvouwen

Ontstaan bij de confectie en bij het vouwen van de doeken. Daarbij kunnen er, vooral bij lichte kleuren, in de knik pigmentverschuivingen ontstaan. Deze zijn tegen het licht donker gekleurd en zien er derhalve uit als vervuilde strepen. Knikvouwen verminderen de kwaliteit van het doek niet (afb. 1,2).

Golven

In de buurt van zomen en naden van de banen ontstaan door dubbele lagen doek verschillende wikkeldiktes op de doek rol. De daardoor ontstane stofspanningen kunnen golven tot gevolg hebben (bijv. wafel- of visgraatpatroon) (afb. 3,4,5,6).

Regenbestendigheid

Acryl-zonweringdoeken zijn waterafstotend geïmpregneerd en, bij een minimale hoek van 14 graden, tegen een kleine regenbui bestand.

Bij hevige en langdurige regenbuien moeten de schermen worden ingerold om eventuele schade aan het doek en/of scherm te voorkomen.

Nat opgerolde doeken zo snel mogelijk weer uitrollen om ze te laten drogen (afb. 6).

Zijzoomgolven

Het doek wordt meestal door een actief verensysteem onder permanente spanning gehouden.

Naden en zomen werken weliswaar als een versterking, maar ze moeten ook de meeste belasting verdragen. Bij het oprollen van het doek liggen de zomen en naden over elkaar heen wat de druk en spanning nog extra verhoogt.

Naden en zomen worden platgedrukt en nemen daardoor in lengte toe.

Dit kan er bij het openen van het zonnescherm toe leiden dat de zijzomen licht golven (afb. 7).